



THUASNE

Duo Confort

W2220

fr	Rollateur	4
en	Rollator	5
de	Rollator	7
nl	Rollator	8
it	Rollator	10
es	Andador	11
cs	Chodítko	13
pl	Podpórka	14
sk	Štvorkolka	16



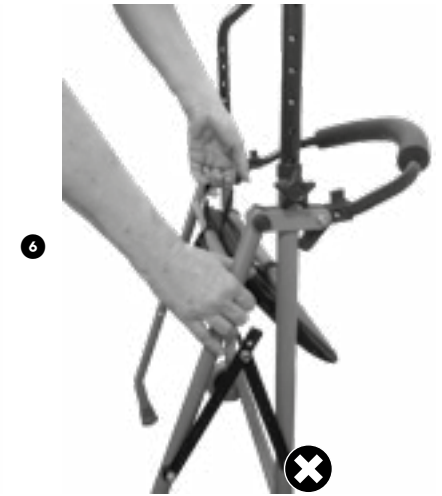
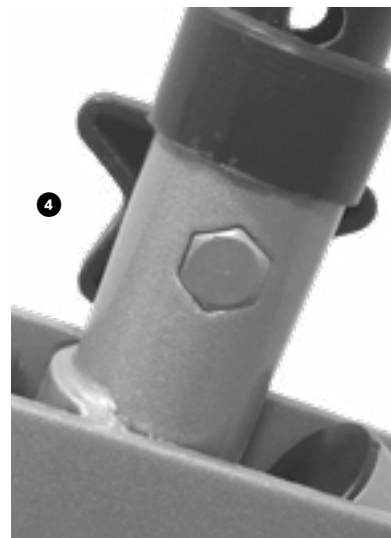
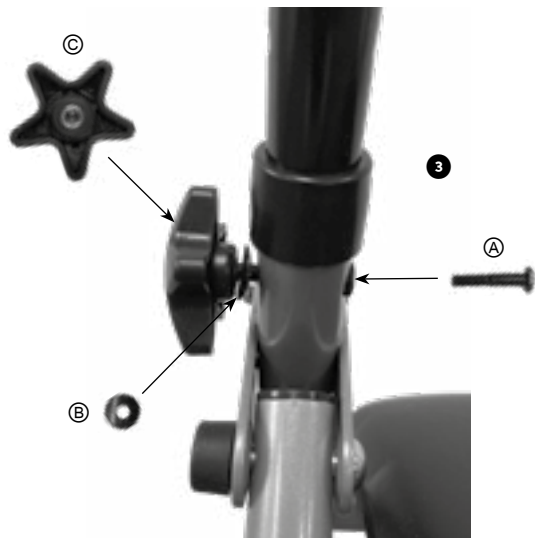
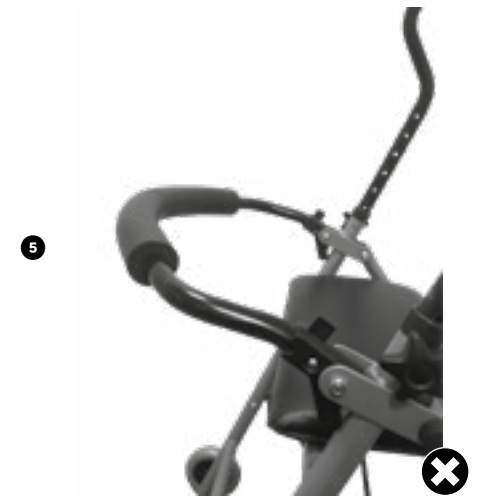
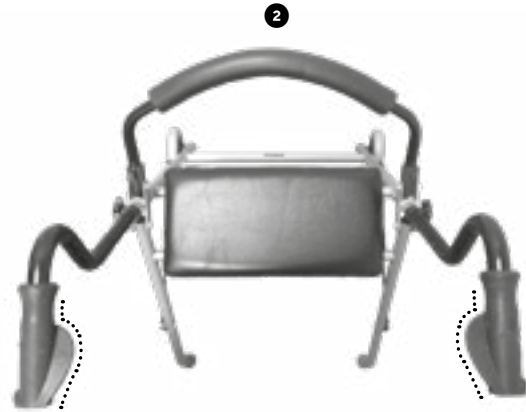
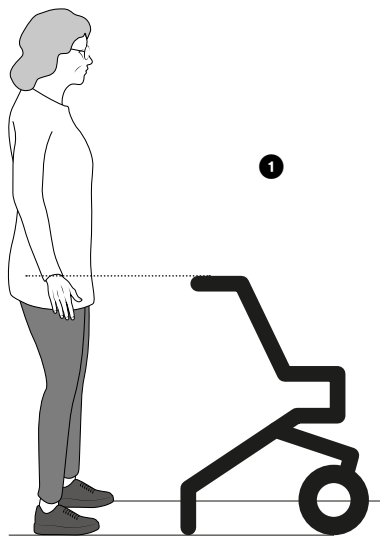

MD



fr	Dispositif médical
en	Medical device
de	Medizinprodukt
nl	Medisch hulpmiddel
it	Dispositivo medico
es	Producto sanitario
cs	Zdravotnický prostředek
pl	Wyrób medyczny
sk	Zdravotnícka pomôcka

fr	Lire attentivement la notice
en	Read the instruction leaflet carefully
de	Lesen Sie die Gebrauchsanweisung sorgfältig durch
nl	Lees voor gebruik de gebruiksaanwijzing aandachtig door
it	Leggere attentamente le istruzioni
es	Leer atentamente las instrucciones
cs	Pozorně si přečtěte návod
pl	Należy dokładnie przeczytać instrukcję
sk	Tento návod si pozorne prečítajte



ROLLATEUR DUO CONFORT

Description/Destination

Rollateur 2 roues.

Le dispositif permet aux personnes à mobilité réduite, temporaire ou permanente, de faciliter leurs déplacements en leur apportant un point d'appui supplémentaire. Il est également doté d'un siège avec dossier permettant une usage de courte durée. Utilisation en intérieur uniquement.

Principaux composants

Châssis : acier
Poignées : PVC
Siège (revêtement) : PVC
Dossier (revêtement) : thermoplastique
Roues/pneus : PVC
Embouts : caoutchouc synthétique

Indications

Soutien post-opératoire et post-traumatique.
Faiblesse, troubles/affections neuromusculaires, instabilité, perte d'équilibre, arthrose des membres inférieurs.
Maladies dégénératives du membre inférieur.

Contre-indications

Ne convient pas aux patients dont le poids est > 100 kg.
Ne pas utiliser en cas d'allergie connue à l'un des composants.
Ne pas utiliser en cas de graves troubles fonctionnels de la perception ou de graves troubles de l'équilibre.

Précautions

Avertissements importants

Vérifier l'intégrité du dispositif avant chaque utilisation.
Ne pas utiliser le dispositif s'il est endommagé.
Vérifier avant toute utilisation du produit :

- qu'il est stable et rigide,
- que les roues sont en bon état et qu'elles tournent librement,
- qu'aucun élément n'est mal fixé ou mal vissé.

Le professionnel de santé délivrant le produit doit s'assurer que celui-ci est adapté au patient.

Il est recommandé qu'un professionnel de santé effectue le montage et le réglage du dispositif et supervise la première utilisation.

Suivre les conseils du professionnel de santé qui a prescrit ou délivré le produit et le consulter en cas de doute.

Ne pas utiliser le dispositif pour un autre usage que celui prévu : risque de blessures ou dommages matériels.

Ne jamais laisser des enfants jouer avec le produit.

Attention aux risques de pincement en manipulant le dispositif.

Toujours déplier complètement le rollateur pour l'utiliser.

N'effectuer aucune modification mécanique sur le dispositif, car sa sécurité ne pourrait alors plus être garantie. Seuls des pièces de rechange et des accessoires d'origine peuvent être utilisés.

Utiliser le dispositif avec prudence sur des surfaces glissantes (sols mouillés, carrelages humides...), sur des surfaces inégales, inclinées, ou moins stables (gravier).

Ne pas utiliser dans les escaliers ou les escalators.

Ne pas exposer longuement au rayonnement solaire. Vérifier la température des surfaces du dispositif, en particulier avant de prendre place sur le siège : risque de brûlures.

Effets secondaires indésirables

- Risque d'inconfort en cas de mauvais réglage du dispositif.
- Risque de perte d'équilibre ou de chute, pouvant entraîner des blessures graves.

Tout incident grave survenu en lien avec le dispositif devrait faire l'objet d'une notification au fabricant et à l'autorité compétente de l'État Membre dans lequel l'utilisateur et/ou le patient est établi.

Mode d'emploi

Montage/dépliage

1. Ouverture du rollateur

Pousser vers le bas la tige noire centrale située sous l'assise jusqu'à ce que le rollateur soit complètement ouvert, puis rabattre le siège.

2. Montage des poignées/réglage de la hauteur

L'ajustement de la hauteur du dispositif doit être effectué en fonction de la taille du patient, un mauvais réglage peut en limiter la performance et conduire à un trop grand effort de la part de l'utilisateur.

Le haut de la poignée doit se trouver approximativement à la hauteur du pli du poignet lorsque l'utilisateur a les bras placés le long du corps, et qu'il porte ses chaussures habituelles. **1**

- Insérer les poignées dans le tube du cadre. Veiller au sens de montage des poignées droite et gauche. **2**
- Les faire coulisser jusqu'à la hauteur souhaitée.
- Placer le boulon **A** dans l'ouverture hexagonale, puis la rondelle **B** avant de visser la molette **C**. **3** Le boulon A doit être complètement enfoncé. **4**

Veiller à ce que les poignées soient bien fixées à la même hauteur des deux côtés.

3. Mise en place du dossier

Assembler le dossier en appuyant sur ses boutons-poussoirs tout en insérant les tubes dans les supports plastique.

Veiller à l'orientation du dossier. **5**

Vérifier que les boutons-poussoirs sont bien enclenchés dans les trous des supports plastique.

Pliage

- Pour replier le rollateur et faciliter ainsi le transport, placer une main sur une poignée, et avec l'autre main, soulever le siège, puis tirer sur la courroie pour redresser la tige noire. **6**.

Avertissements importants

Avant d'utiliser le siège, vérifier que le rollateur se trouve sur une surface stable et plane.

Ne pas s'asseoir de travers et ne pas se pencher sur le côté ou en arrière.

Le siège du rollateur est destiné seulement à un repos de courte durée.

Attention aux risques de pincement en manipulant le dispositif.

Ne pas accrocher de sacs, de cabas ou objets autres que ceux fournis avec le dispositif : risque de basculement.

Le dispositif ne doit pas être utilisé comme aide au lever depuis une position assise : risque de déséquilibre.

Maintenance et entretien

Maintenance

Si un élément s'est détaché, dérégulé ou visiblement détérioré sur le dispositif, contacter un revendeur spécialisé ou un professionnel de santé.

En cas de besoin, des pièces de rechange et des accessoires d'origine sont disponibles auprès de votre revendeur de produits Thuasne.

Entretien

Nettoyer avec un détergent et un chiffon doux.

Ne jamais nettoyer les poignées, les roues ou les embouts avec des substances huileuses : risque de glissade.

Si nécessaire, utiliser un désinfectant de surface doux ou de l'alcool à 70°. En collectivité, suivre les recommandations du responsable de l'hygiène.







Stockage

Stocker à température ambiante, dans un endroit sec et aéré.

Élimination

Éliminer conformément à la réglementation locale en vigueur.

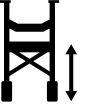
Caractéristiques techniques

<p>Hauteur de réglage des poignées</p>  <p>79 - 96 cm Pas de 2,8 cm</p>	<p>Largeur totale</p>  <p>58,5 cm</p>
<p>Profondeur totale</p>  <p>65 cm</p>	<p>Poids total avec/sans dossier</p>  <p>5,7 / 5,3 kg</p>
<p>Profondeur d'assise</p>  <p>22 cm</p>	<p>Hauteur d'assise</p>  <p>52 cm</p>
<p>Largeur d'assise</p>  <p>42,5 cm</p>	<p>Poids maximum utilisateur</p>  <p>100 kg max</p>

Premier marquage CE : 2001.

Conserver cette notice.

DUO CONFORT ROLLATOR

Description/Destination

2-wheel rollator.

This device helps temporarily or permanently mobility impaired individuals to maintain their freedom of movement by providing them with an additional point of support. It also has a seat with a backrest for taking short rests. For indoor use only.

Main components

Frame: steel
Handles: PVC
Seat (cover): PVC
Backrest (cover): thermoplastic
Wheels/tires: PVC
Ferrules: synthetic rubber

Indications

Post-operative and post-traumatic support.
Muscle weakness, neuromuscular disorders, stability problems, impaired balance, arthritis of the lower limbs.
Degenerative conditions of the lower limbs.

Contraindications

Not suitable for patients weighing > 100 kg.
Do not use in the event of known allergy to any of the components.
Do not use in the event of severe perceptual function deficit or severe balance disorders.

Precautions

Important warnings

Verify the product's integrity before every use.

Do not use the device if it is damaged.

Before using this product, check that:

- it is stable and rigid,
- the wheels are in good condition and turn freely,
- no components are incorrectly attached or not properly screwed in place.

The health care professional who supplied the product must make sure that it is appropriate for the patient.

It is recommended that a health care professional assembles and adjusts the device and supervises the first use.

Follow the advice of the health care professional who prescribed or supplied the product and consult them in case of doubt.

Do not use the device for any use other than its intended use: risk of injury or damage to equipment.

Never allow children to play with the product.

Beware of the risks of pinching when handling the device.

Always completely unfold the rollator before use.

Do not make any mechanical changes to the device, this could compromise its safety. Only original spare parts and accessories have to be used.

Take care when using the device on slippery surfaces (wet floors or wet tiles, etc.), uneven or sloping surfaces, or unstable surfaces (gravel).

Do not use on stairs or escalators.

Do not leave exposed to direct sunlight for a long period of time. Check the temperature of the device surfaces, particularly before sitting down on the seat: risk of burns.

Undesirable side-effect

- Risk of discomfort in the event of incorrect adjustment of the device.
- Danger of falling or loss of balance, which can lead to serious injuries.

Any serious incidents occurring related to the device should be reported to the manufacturer and to the competent authority of the Member State in which the user and/or patient is resident.

Instructions for use

Assembly/unfolding

1. Opening the rollator

Push the central black bar located under the seat downwards until the rollator is fully unfolded, then put the seat down.

2. Assembling the handles/adjusting the height

The height of the device must be adjusted with reference to the height of the patient. Incorrect adjustment can impair performance and place too much strain on the user.

The top of the handle must be approximately at the height of the wrist fold when the user's arms are alongside the body, wearing usual shoes. ①

- Insert the handles into the tubes of the frame. Be careful to ensure that the right and left handles are installed the correct way round. ②
- Slide them to the desired height.

- Place the bolt ④ in the hexagonal opening, then put the washer ③ in place before tightening the knob ⑤. Bolt A must be fully pushed in. ④

Make sure that the handles are fixed at the same height on both sides.

3. Installing the backrest

Assemble the backrest by pressing its push-buttons while inserting the tubes into the plastic supports.

Take care to ensure the backrest is the correct way up. ⑤

Check that the push-buttons are properly engaged in the holes in the plastic supports.

Folding

- To fold away the rollator for easier transport, place one hand on one handle and lift up the seat with the other hand, then pull on the belt to raise the black bar ⑥.

⚠ Important warnings

Before using the seat, check that the rollator is on a flat, stable surface.

Do not sit at an angle or lean to the side or back.

The rollator seat is only intended for taking short rests.

Beware of the risks of pinching when handling the device.

Do not attach handbags, carrier bags or any objects other than those supplied with the device: risk of tipping.

The device must not be used as an aid to get up from the sitting position: risk of unbalancing.

Maintenance and care

Maintenance

If any part of the device becomes detached, loose or visibly damaged, contact a specialized dealer or health care professional.

If necessary, replacement parts and original accessories are available from your Thuasne product dealer.

Care

Clean with a mild cleaning agent and a soft cloth.

Do not clean the handles, the wheels or the ferrules with greasy substances: risk of slipping.

If necessary, use a mild contact disinfectant or 70° alcohol.

In an institution, follow the recommendations of the hygiene manager.







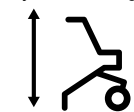

Storage

Store at room temperature, in a dry, ventilated place.

Disposal

Dispose of in accordance with local regulations.

Technical characteristics

<p>Handle adjustment height</p>  <p>79 - 96 cm Steps of 2.8 cm</p>	<p>Total width</p>  <p>58.5 cm</p>
<p>Total depth</p>  <p>65 cm</p>	<p>Total weight with/without backrest</p>  <p>5.7/5.3 kg</p>
<p>Seat depth</p>  <p>22 cm</p>	<p>Seat height</p>  <p>52 cm</p>
<p>Seat width</p>  <p>42.5 cm</p>	<p>Maximum user weight</p>  <p>100 kg max</p>

Keep this instruction leaflet.

de

ROLLATOR DUO CONFORT

Beschreibung/Zweckbestimmung

Rollator mit 2 Rädern.

Das Produkt ermöglicht Menschen mit zeitweise oder permanent eingeschränkter Mobilität, sich einfacher fortzubewegen, indem es ihnen einen zusätzlichen Abstützpunkt bietet. Es verfügt auch über einen Sitz mit Rückenlehne für eine kurze Pause. Verwendung nur im Innenbereich.

Hauptbestandteile

Gestell: Stahl
Haltegriff: PVC
Sitze (Bezug): PVC
Rückenlehne (Bezug): Thermoplast
Räder/Reifen: PVC
Endkappen: synthetischer Kautschuk

Indikationen

Postoperative und posttraumatische Unterstützung. Schwäche, neuromuskuläre Störungen/Erkrankungen, Instabilität, Gleichgewichtsverlust, Arthrose der unteren Gliedmaßen. Degenerative Erkrankungen der unteren Gliedmaßen.

Gegenanzeigen

Nicht für Patienten mit einem Gewicht > 100 kg geeignet. Das Produkt bei einer bekannten Allergie gegen einen der Bestandteile nicht anwenden. Nicht bei schweren Wahrnehmungs- oder Gleichgewichtsstörungen verwenden.

Vorsichtsmaßnahmen

⚠ Wichtige Warnungen

Vor jeder Verwendung die Unversehrtheit des Produkts überprüfen.

Das Produkt nicht verwenden, wenn es beschädigt ist.

Vor jeder Verwendung des Produkts überprüfen:

- ob es stabil und fest ist,
- ob die Räder in Ordnung sind und sich frei drehen,
- ob kein Element schlecht befestigt oder nicht ordnungsgemäß verschraubt ist.

Die medizinische Fachkraft, die das Produkt ausgibt, muss sicherstellen, dass es für den Patienten geeignet ist.

Es wird empfohlen, das Produkt von einer medizinischen Fachkraft montieren und einstellen zu lassen und die erste Anwendung unter ihrer Aufsicht durchzuführen.

Die Anweisungen der medizinischen Fachkraft befolgen, die das Produkt verschrieben oder ausgegeben hat, und diese im Zweifelsfall konsultieren.

Das Produkt nicht für einen anderen als den vorgesehenen Zweck verwenden: Gefahr von Verletzungen oder Sachschäden.

Lassen Sie Kinder nie mit dem Produkt spielen.

Achten Sie darauf, sich beim Bedienen des Produkts nicht die Finger einzuzwickeln.

Den Rollator zum Gebrauch immer ganz aufklappen.

Keine mechanische Veränderung am Produkt durchführen, da seine Sicherheit ansonsten nicht garantiert werden kann. Es dürfen nur Originalersatzteile und Originalzubehör verwendet werden.

Das Produkt auf rutschigen Oberflächen (nasse Böden, feuchte Fliesen usw.) sowie auf unebenen, geneigten oder weniger stabilen Oberflächen (Kies) vorsichtig verwenden. Nicht auf Treppen oder Rolltreppen verwenden.

Nicht über einen längeren Zeitraum der Sonneneinstrahlung aussetzen. Die Oberflächentemperatur des Produkts überprüfen, vor allem vor dem Hinsetzen: Verbrennungsgefahr.

Unerwünschte Nebenwirkungen

- Gefahr von Beschwerden im Falle einer falschen Einstellung des Produkts.

- Risiko eines Gleichgewichtsverlusts oder Sturzes, der zu schweren Verletzungen führen kann.

Jegliche schweren Zwischenfälle in Verbindung mit diesem Produkt müssen dem Hersteller und der zuständigen Behörde des Mitgliedsstaates, indem der Nutzer und/oder der Patient niedergelassen sind, gemeldet werden.

Gebrauchsanweisung

Montage/Aufklappen

1. Aufklappen des Rollators

Die schwarze Stange in der Mitte unterhalb der Sitzfläche nach unten drücken, bis der Rollator vollständig aufgeklappt ist, anschließend den Sitz wieder umklappen.

2. Montage der Handgriffe/Höheneinstellung:

Die Höheneinstellung des Produkts muss an die Größe des Patienten angepasst werden. Eine unangemessene Einstellung kann die Leistung verringern und eine zu große Anstrengung des Nutzers verursachen.

Der höchste Punkt des Griffs muss sich ungefähr auf Höhe der Handgelenksfalte befinden, wenn die Arme nach unten hängen und der Nutzer seine gewöhnlichen Straßenschuhe trägt. ①

- Die Griffe in das Rahmenrohr stecken. Die Montagerichtung der Griffe rechts und links beachten. ②

- Die Griffe bis zur gewünschten Höhe verschieben.

- Die Schraube ① in die Sechskantöffnung einsetzen, dann die Unterlegscheibe ② anbringen und das Rädchen ③ festziehen. ③ Die Schraube A muss vollständig eingesetzt sein. ④

Darauf achten, dass die Handgriffe auf beiden Seiten in derselben Höhe gut arretiert sind.

3. Anbringen der Rückenlehne

Zur Montage der Rückenlehne auf die Druckknöpfe drücken und gleichzeitig die Rohre in die Kunststoffträger stecken.

Auf die Ausrichtung der Rückenlehne achten. ⑤

Überprüfen, ob die Druckknöpfe in den Löchern der Kunststoffträger eingerastet sind.

Zusammenklappen

- Um den Rollator zusammenzuklappen und den Transport zu erleichtern, eine Hand auf einen Griff legen und mit der anderen Hand den Sitz hochheben und am Band ziehen, um die schwarze Stange aufzurichten ⑥.

⚠ Wichtige Warnungen

Vor der Benutzung des Sitzes überprüfen, ob der Rollator auf festem, ebenem Untergrund steht.

Nicht schief hinsetzen und sich nicht zur Seite oder nach vorne beugen.

Der Sitz des Rollators ist nur für kurze Ruhezeiten gedacht. Achten Sie darauf, sich beim Bedienen des Produkts nicht die Finger einzuzwickeln.

An das Produkt dürfen keine Taschen, Beutel oder sonstigen Gegenstände, die nicht mitgeliefert wurden, gehängt werden: Kippgefahr.

Das Produkt darf nicht als Hilfe beim Aufstehen aus einer sitzenden Position verwendet werden: Gefahr eines Ungleichgewichts.

Instandhaltung und Pflege

Instandhaltung

Wenn sich an dem Produkt ein Element gelöst oder verstellt hat bzw. ein Element sichtbar beschädigt ist, kontaktieren Sie einen Fachhändler oder eine medizinische Fachkraft.

Bei Ihrem Händler erhalten Sie bei Bedarf Originalersatzteile und Originalzubehör für Thuasne-Produkte.

Pflege

Mit einem Reinigungsmittel und einem weichen Tuch reinigen.

Griffe und Endkappen niemals mit öligen Substanzen reinigen: Rutschgefahr.

Falls notwendig, ein sanftes Desinfektionsmittel für Oberflächen oder 70%igen Alkohol verwenden. Befolgen Sie in Gemeinschaften die Anweisungen des Hygienebeauftragten.







Aufbewahrung

Bei Raumtemperatur an einem trockenen, gut belüfteten Ort aufbewahren.

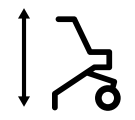
Entsorgung

Den örtlich geltenden Vorschriften entsprechend entsorgen.

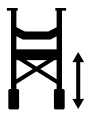
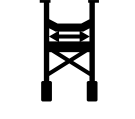
Technische Daten

 <p>Einstellhöhe der Handgriffe</p> <p>79 - 96 cm Stufen von 2,8 cm</p>	 <p>Gesamtbreite</p> <p>58,5 cm</p>
 <p>Gesamttiefe</p> <p>65 cm</p>	 <p>Gesamtgewicht mit/ohne Rückenlehne</p> <p>5,7/5,3 kg</p>
 <p>Sitzflächentiefe</p> <p>22 cm</p>	 <p>Sitzflächenhöhe</p> <p>52 cm</p>
 <p>Sitzflächenbreite</p> <p>42,5 cm</p>	 <p>Nutzerhöchstgewicht</p> <p>Max. 100 kg</p>

Diesen Beipackzettel aufbewahren.

nl

ROLLATOR DUO COMFORT

Omschrijving/Gebruik

Rollator met 2 wielen.

Het hulpmiddel helpt personen met een tijdelijke of permanente mobiliteitsbeperking bij het zich verplaatsen door een extra steunpunt te bieden. Hij is ook uitgerust met een rugleuning voor als u een korte pauze wil nemen. Alleen voor gebruik binnen.

Voornaamste onderdelen

Frame: staal

Handgrepen: Pvc

Zitting (bekleding): Pvc

Rugleuning (bekleding): thermoplastisch

Wielen/banden: Pvc

Doppen: synthetisch rubber

Indicaties

Postoperatieve/posttraumatische steun.

Zwakke, neuromusculaire storingen/aandoeningen, instabiliteit, verlies van evenwicht, artrose van de onderste ledematen.

Degeneratieve aandoeningen in de onderste ledematen.

Contra-indicaties

Niet geschikt voor patiënten met een gewicht van meer dan 100 kg.

Gebruik het hulpmiddel niet in geval van bekende allergieën voor een van de componenten.

Niet gebruiken in geval van ernstige waarnemings- of evenwichtstoornissen.

Voorzorgsmaatregelen

 **Belangrijke waarschuwingen**

Controleer de betrouwbaarheid van het hulpmiddel vóór elk gebruik.

Gebruik het hulpmiddel niet als het beschadigd is.

Controleer voordat u het product gebruikt:

- of het stabiel en stevig is,
- of de wielen in goede staat zijn en vrij kunnen draaien,
- of er geen slecht bevestigde of slecht vastgeschroefde onderdelen zijn.

De zorgprofessional die het product aflevert, moet er zeker van zijn dat het geschikt is voor de patiënt.

Het wordt aanbevolen dat een zorgprofessional het hulpmiddel afstelt en toeziet op het eerst gebruik.

Volg het advies van de zorgprofessional die het hulpmiddel voorschrijft of levert, en raadpleeg hem/haar in geval van twijfel.

Gebruik het apparaat niet voor andere doeleinden dan waarvoor het bestemd is, vanwege het gevaar voor verwondingen of materiële schade.

Laat kinderen nooit met het product spelen.

Zorg ervoor dat u niet gekneld geraakt als u het toestel gebruikt.

Klap de rollator altijd volledig uit om hem te gebruiken.

Breng aan het mechanische gedeelte geen wijzigingen aan, omdat de veiligheid hierdoor niet langer gewaarborgd is. Er mogen alleen oorspronkelijke onderdelen en accessoires worden gebruikt.

Gebruik het hulpmiddel met de nodige voorzichtigheid op gladde oppervlakken (natte vloeren, vochtige tegels ...), op oneffen, hellende vlakken of op een zachtere ondergrond (grind).

Niet gebruiken op trappen of roltrappen.

Het product niet te lang in de zon laten staan. Controleer de temperatuur van de oppervlakken van het toestel, vooral voordat u op de zitting gaat zitten vanwege het gevaar voor brandwonden.

Ongewenste bijwerkingen

• Risico op ongemakken als het hulpmiddel verkeerd is afgesteld.

• Gevaar voor evenwichtsverlies of een val, wat ernstig letsel als gevolg kan hebben.

Elk ernstig voorval met betrekking tot het hulpmiddel moet worden gemeld aan de fabrikant en aan de bevoegde autoriteit van de lidstaat waar de gebruiker en/of patiënt is gevestigd.

Gebruiksaanwijzing

Monteren/uitvouwen

1. Openklappen van de rollator

Duw de zwarte middenstang onder de zitting naar beneden totdat de rollator helemaal opengeklapt is, klap vervolgens de zitting naar beneden.

2. Monteren van de handgrepen / instellen van de hoogte

De hoogte van het hulpmiddel moet worden aangepast aan de lengte van de patiënt; een verkeerde instelling kan de prestaties beperken en te veel inspanning vergen van de gebruiker.

De bovenkant van de handgreep moet zich ongeveer ter hoogte van de polsplooi bevinden wanneer de armen van de gebruiker opzij van het lichaam zijn geplaatst en de gebruiker zijn/haar gebruikelijke schoenen draagt. ①

• Schuif de handgrepen in de buis van het frame. Zorg ervoor dat de linker- en rechterhandgreep in de juiste richting zijn gemonteerd. ②

• Schuif ze tot op de gewenste hoogte.

• Plaats de schroef ③ in de zeskantige opening, dan de sluitring ④ alvorens het wiel ⑤ vast te schroeven. ⑥

Schroef A moet volledig vastgedraaid zijn. ④

Zorg ervoor dat de handgrepen aan beide zijden op dezelfde hoogte zijn bevestigd.

3. De rugleuning plaatsen

Monteer de rugleuning door de drukknoppen in te drukken terwijl u de buizen in de plastic dragers schuift.

Zorg ervoor dat de rugleuning in de juiste richting is gemonteerd. ⑤

Controleer of de drukknoppen goed in de openingen van de plastic dragers zitten.

Opvouwen

• Om de rollator op te vouwen en gemakkelijk te vervoeren, plaatst u één hand op een handgreep en tilt u met de andere hand de zitting op en trekt u aan de riem om de zwarte stang ⑥ recht te trekken.

 **Belangrijke waarschuwingen**

Controleer of de rollator op een stabiele, vlakke ondergrond staat voor u de zitting gebruikt.

Ga niet scheef zitten en leun niet opzij of naar achteren.

De zitting van de rollator is alleen bedoeld voor korte rustpauzes.

Zorg ervoor dat u niet gekneld geraakt als u het hulpmiddel gebruikt.

Hang er geen tassen, boodschappentassen of andere voorwerpen aan die niet bij het toestel zijn meegeleverd vanwege het gevaar op kantelen.

Het hulpmiddel mag niet worden gebruikt als steun om op te staan vanuit een zithouding, vanwege het gevaar dat het evenwicht wordt verstoord.

Onderhoud en verzorging

Onderhoud

Als een onderdeel van het hulpmiddel is losgeraakt, gebrekkig is afgesteld of duidelijk is beschadigd, neemt u contact op met een gespecialiseerde dealer of een zorgprofessional.

Indien nodig zijn er originele reserveonderdelen en accessoires voor uw Thuasne producten verkrijgbaar bij uw dealer.

Verzorging

Schoonmaken met afwasmiddel en een zachte doek.

Reinig de handgrepen, de wielen of de doppen nooit met oliehoudende stoffen, vanwege het gevaar dat u kunt uitglijden.

Gebruik indien nodig een mild ontsmettingsmiddel voor de kruk of een alcoholoplossing van 70°. Als u in een gemeenschap verblijft, volgt u de aanbevelingen van de hygiëneverantwoordelijke.







Bewaaraadvies

Bewaren bij kamertemperatuur in een droge, geventileerde ruimte.

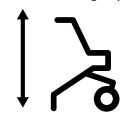
Verwijdering

Voer het hulpmiddel af in overeenstemming met de plaatselijke voorschriften.

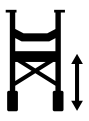
Technische kenmerken

 <p>Instelbare hoogte van de handgrepen</p> <p>79 - 96 cm 2,8 cm hoogte</p>	 <p>Totale breedte</p> <p>58,5 cm</p>
 <p>Totale diepte</p> <p>65 cm</p>	 <p>Totale gewicht met/zonder rugleuning</p> <p>5,7/5,3 kg</p>
 <p>Zitdiepte</p> <p>22 cm</p>	 <p>Zithoogte</p> <p>52 cm</p>
 <p>Zitbreedte</p> <p>42,5 cm</p>	 <p>Maximaal gebruikersgewicht</p> <p>Max. 100 kg</p>

Deze gebruiksaanwijzing bewaren.

it

ROLLATOR DUO CONFORT

Descrizione/Destinazione d'uso

Rollator 2 ruote

Il dispositivo è destinato a facilitare la deambulazione di persone con difficoltà motorie, temporanee o permanenti, fornendo un punto d'appoggio supplementare. È anche dotato di un sedile con schienale che permette brevi soste. Solo per uso domestico.

Componenti principali

Telaio: acciaio
Impugnature: PVC
Sedile (rivestimento): PVC
Schienale (rivestimento): termoplastica
Ruote/pneumatici: PVC
Puntali: gomma sintetica

Indicazioni

Sostegno post-operatorio e post-traumatico.
Debolezza, disturbi/patologie neuromuscolari, instabilità, perdita di equilibrio, artrosi degli arti inferiori.
Malattie degenerative degli arti inferiori.

Controindicazioni

Il dispositivo non è adatto a pazienti di peso superiore a 100 kg. Non utilizzare in caso di allergia nota a uno dei componenti. Non usare in caso di disturbi funzionali gravi della percezione o di disturbi gravi dell'equilibrio.

Precauzioni

Avvisi importanti

Prima di ogni utilizzo, verificare l'integrità del dispositivo.

Non utilizzare il dispositivo se danneggiato.

Prima di utilizzare il prodotto verificare:

- che sia stabile e rigido,
- che le ruote siano in buono stato e girino liberamente,
- che non siano presenti elementi fissati o avvitati male.

Il professionista sanitario che fornisce il prodotto deve accertarsi che sia adatto al paziente.

Si raccomanda il montaggio, la regolazione del dispositivo e la supervisione da parte di un professionista sanitario in caso di primo utilizzo.

Seguire i consigli del professionista sanitario che ha prescritto o fornito il prodotto e consultarlo in caso di dubbi. Non utilizzare il dispositivo per un uso diverso da quello previsto: rischio di lesioni o danni materiali.

Non lasciare mai che i bambini giochino con il prodotto. Attenzione ai rischi di schiacciamento quando si manipola il prodotto.

Aprire sempre completamente il rollator per utilizzarlo.

Non effettuare alcuna modifica meccanica sul dispositivo poiché in tal caso la sua sicurezza non potrà essere più garantita. Utilizzare solo ricambi ed accessori originali.

Utilizzare il dispositivo con prudenza su superfici scivolose (terreno bagnato, piastrelle umide...), irregolari, inclinate o poco stabili (ghiaia).

Non utilizzare sulle scale o sulle scale mobili.

Non esporre a lungo il dispositivo ai raggi del sole. Verificare la temperatura delle superfici del dispositivo, soprattutto prima di sedersi sul sedile: rischio di ustioni.

Effetti indesiderati secondari

- Rischio di disagio in caso di errata regolazione del dispositivo.
- Rischio di perdita d'equilibrio o di caduta con conseguenti infortuni gravi.

Qualsiasi incidente grave legato al dispositivo dovrà essere notificato al fornitore e all'autorità competente dello Stato membro nel quale risiede l'utilizzatore e/o il paziente.

Istruzioni d'uso

Montaggio/apertura

1. Apertura del rollator

Spingere verso il basso la barra nera centrale situata sotto la seduta fino a che il rollator non è completamente aperto, poi riabbassare il sedile.

2. Montaggio delle impugnature/regolazione dell'altezza

La regolazione in altezza del dispositivo deve essere effettuata in funzione dell'altezza del paziente. Un'errata regolazione può limitarne le prestazioni e provocare uno sforzo eccessivo da parte dell'utilizzatore.

L'altezza dell'impugnatura deve trovarsi approssimativamente all'altezza della piega del polso quando l'utilizzatore posiziona le braccia lungo il corpo e indossa le calzature abituali. ①

• Inserire le impugnature nel tubo del telaio. Controllare il senso di montaggio delle impugnature destra e sinistra. ②

• Farle scorrere fino all'altezza desiderata.

• Posizionare il bullone ③ nell'apertura esagonale, poi la rondella ④ prima di avvitare la rotellina ⑤. ③ Il bullone A deve essere completamente inserito. ④

Controllare che le impugnature siano posizionate alla stessa altezza da entrambi i lati.

3. Posizionamento dello schienale

Assemblare lo schienale premendo sui pulsanti inserendo i tubi nei supporti di plastica.

Attenzione all'orientamento dello schienale. ⑤

Verificare che i pulsanti siano ben inseriti nei fori dei supporti di plastica.

Chiusura

• Per ripiegare il rollator e agevolare quindi il trasporto, afferrare un'impugnatura con una mano e alzare la seduta con l'altra mano, poi tirare la cinghia per raddrizzare la barra nera ⑥.

Avvisi importanti

Prima di utilizzare il sedile, verificare che il rollator si trovi su una superficie stabile e piana.

Non sedersi di traverso e non inclinarsi di lato o indietro.

Il sedile del rollator è destinato solo a riposarsi per soste di breve durata.

Attenzione ai rischi di schiacciamento quando si manipola il dispositivo.

Non appendere borse, borse della spesa o oggetti diversi da quelli forniti con il dispositivo: rischio di ribaltamento.

Il dispositivo non va utilizzato come ausilio per alzarsi da una posizione seduta: rischio di perdere l'equilibrio.

Manutenzione e pulizia

Manutenzione

Se un elemento del dispositivo risulta staccato, mal regolato o visibilmente deteriorato, contattare un rivenditore specializzato o un professionista sanitario.

In caso di necessità, sono disponibili pezzi di ricambio e accessori originali presso il rivenditore di prodotti Thuasne.

Pulizia

Pulire con un detersivo e un panno morbido.

Non pulire mai le impugnature, le ruote o i puntali con sostanze oleose: rischio di scivolare.

Se necessario, utilizzare un disinfettante per superfici delicato o alcol a 70°. Nelle comunità, seguire le raccomandazioni del responsabile dell'igiene.









Conservazione

Conservare a temperatura ambiente, in un luogo asciutto e areato.

Smaltimento

Smaltire conformemente alla regolamentazione locale in vigore.

Specifiche tecniche

<p>Altezza di regolazione delle impugnature</p>  <p>79 - 96 cm Passi di 2,8 cm</p>	<p>Larghezza totale</p>  <p>58,5 cm</p>
<p>Profondità totale</p>  <p>65 cm</p>	<p>Pero totale con/senza schienale</p>  <p>5,7/5,3 kg</p>
<p>Profondità della seduta</p>  <p>22 cm</p>	<p>Altezza della seduta</p>  <p>52 cm</p>
<p>Larghezza della seduta</p>  <p>42,5 cm</p>	<p>Peso massimo dell'utilizzatore</p>  <p>100 kg max</p>

Conservare queste istruzioni.

es

ANDADOR DUO CONFORT

Descripción/Us

Andador 2 ruedas.

Este dispositivo permite a personas con movilidad reducida, temporal o permanente, facilitar sus desplazamientos aportándoles un punto de apoyo suplementario. También está dotado de un asiento con respaldo que permite hacer un descanso de corta duración. Solo para uso interior

Componentes principales

Bastidor: acero
Empuñaduras: PVC
Asiento (revestimiento): PVC
Respaldo (revestimiento): termoplástico
Ruedas/neumáticos: PVC
Conteras: goma sintética

Indicaciones

Apoyo postoperatorio y postraumático.
Debilidad, trastornos/afecciones neuromusculares, inestabilidad, pérdida de equilibrio, artrosis de los miembros inferiores.

Enfermedades degenerativas de los miembros inferiores.

Contraindicaciones

No apto para pacientes con un peso > 100 kg. No utilice en caso de alergia conocida a uno de los componentes.

No utilice en caso de trastornos funcionales de percepción graves o de trastornos del equilibrio graves.

Precauciones

Advertencias importantes

Verifique la integridad del dispositivo antes de utilizarlo.

No utilice el dispositivo si está dañado.

Antes de utilizar el producto, compruebe:

- que sea estable y rígido,
- que las ruedas estén en buen estado y que giren libremente,
- que todos los elementos estén bien fijados y atornillados.

El profesional de la salud que entrega el producto debe asegurarse de que éste convenga al paciente.

Se recomienda que un profesional de la salud efectúe el montaje y el ajuste del dispositivo y supervise el primer uso. Siga los consejos del profesional de la salud que ha prescrito o entregado el producto y consúltelo en caso de dudas.

No utilice los dispositivos para ningún uso distinto del previsto: riesgo de lesiones o daños materiales.

No deje a los niños jugar con el producto.

Preste atención a los riesgos de pinzamiento al manipular el dispositivo.

Despliegue siempre el andador por completo para utilizarlo. No efectúe ninguna modificación mecánica del dispositivo; la seguridad del mismo podría verse comprometida. Solo se podrán utilizar piezas de recambio y accesorios originales.

Utilice el dispositivo con prudencia sobre superficies resbaladizas (suelos mojados, embaldosados húmedos...), superficies irregulares, inclinadas o poco estables (gravilla).

No utilice en escaleras fijas ni mecánicas.

No exponga durante mucho tiempo a la irradiación solar. Compruebe la temperatura de las superficies del dispositivo, en particular antes de sentarse en el asiento: riesgo de quemaduras.

No utilice en escaleras fijas ni mecánicas.

No exponga durante mucho tiempo a la irradiación solar. Compruebe la temperatura de las superficies del dispositivo, en particular antes de sentarse en el asiento: riesgo de quemaduras.

Efectos secundarios indeseables

- Riesgo de incomodidad en caso de ajuste incorrecto del dispositivo.
- Riesgo de pérdida de equilibrio o de caída, pudiendo conllevar lesiones graves.

Cualquier incidente grave relacionado con el dispositivo debería ser objeto de una notificación al fabricante y a la autoridad competente del Estado Miembro en el que está establecido el usuario y/o el paciente.

Modo de empleo

Montaje/desplegado

1. Apertura del andador

Empujar hacia abajo la barra negra situada debajo del asiento hasta que el andador esté completamente abierto y baja el asiento.

2. Montaje de las empuñaduras/ ajuste de la altura

El ajuste de la altura del dispositivo deberá realizarse en función de la altura del paciente. El ajuste inadecuado podría limitar el rendimiento y conducir a un esfuerzo excesivo por parte del usuario.

La parte superior de la empuñadura deberá encontrarse aproximadamente a la altura del pliegue de la muñeca cuando el usuario tenga los brazos colocados a lo largo del cuerpo y lleve su calzado habitual. 1

• Insertar las empuñaduras en el tubo del bastidor. Respetar el sentido de montaje de las empuñaduras derecha e izquierda. 2

• Deslizarlas hasta la altura deseada.

• Insertar la tuerca (A) en la abertura hexagonal, y luego la arandela (B) antes de enroscar la ruedecilla (C). 3 La tuerca A debe llegar hasta el fondo. 4

Procure que las empuñaduras estén bien fijadas a la misma altura en los dos lados.

3. Colocación del respaldo

Ensamblar el respaldo apretando los botones pulsadores e insertando los tubos en los soportes de plástico.

Comprobar la orientación del respaldo. 5

Comprobar que los botones pulsadores estén bien encajados en los agujeros de los soportes de plástico.

Plegado

• Para volver a plegar el andador y facilitar su transporte, colocar una mano en una empuñadura y, con la otra mano, levantar el asiento y tirar de la correa para elevar la barra negra. 6

⚠ Advertencias importantes

Antes de utilizar el asiento, compruebe que el andador esté situado en una superficie estable y plana.

No se sienta de lado y no se incline hacia un lado ni hacia atrás.

El asiento del andador está destinado exclusivamente a un descanso de corta duración.

Preste atención a los riesgos de pinzamiento al manipular el dispositivo.

No cuelgue bolsos, capazos u objetos distintos de los suministrados con el dispositivo: riesgo de vuelco.

El dispositivo no debe utilizarse como apoyo para levantarse desde la posición sentada: riesgo de desequilibrio.

Mantenimiento y cuidados

Mantenimiento

Si se soltara, desajustara o deteriorara visiblemente un elemento del dispositivo, diríjase a un distribuidor especializado o a un profesional de la salud.

En caso de necesidad, podrá encontrar piezas de recambio y accesorios originales en su distribuidor de productos Thuasne.

Cuidados

Limpie con un detergente y un paño suave.

No limpie nunca las empuñaduras, ni las ruedas ni las conteras con sustancias oleosas: riesgo de resbalones.

Si fuera necesario, emplee un desinfectante de superficies suave o alcohol de 70°. En establecimiento colectivo, siga las recomendaciones del responsable de higiene.







Almacenamiento

Almacenar a temperatura ambiente, en un lugar seco y ventilado.

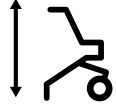
Eliminación

Eliminar conforme a la reglamentación local vigente.

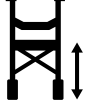
Características técnicas

<p>Altura de ajuste de las empuñaduras</p>  <p>79 - 96 cm Paso de 2,8 cm</p>	<p>Anchura total</p>  <p>58,5 cm</p>
<p>Profundidad total</p>  <p>65 cm</p>	<p>Peso total con/sin respaldo</p>  <p>5,7/5,3 kg</p>
<p>Profundidad del asiento</p>  <p>22 cm</p>	<p>Altura del asiento</p>  <p>52 cm</p>
<p>Anchura del asiento</p>  <p>42,5 cm</p>	<p>Peso máximo usuario</p>  <p>100 kg máx.</p>

Conserve estas instrucciones.

cs

CHODÍTKO DUO CONFORT

Popis/Použití

Chodítko se 2 kolečky.

Pomůcka umožňuje osobám s dočasnou nebo trvale sníženou hybností usnadnit pohyb tím, že jim poskytuje dodatečný opěrný bod. Je také vybaveno sedátkem s opěrátkem, které umožňuje udělat si krátkou přestávku. Použití pouze v interiéru.

Hlavní části

Rám: ocel

Úchyty: Plast

Sedátko (potah): Plast

Opěrátko (potah): termoplast

Kola/pneumatiky: Plast

Násadec: syntetická guma

Indikace

Pooperační a poúrazová opora.

Slabost, nervosvalové poruchy/onemocnění, nestabilita, ztráta rovnováhy, artróza dolních končetin. Degenerativní onemocnění dolní končetiny.

Kontraindikace

Nepoužívat u pacientů, kteří váží přes 100 kg.

Výrobek nepoužívejte, pokud máte prokázanou alergii na některou složku výrobku.

Nepoužívat v případě závažných funkčních poruch vnímání nebo závažných poruch rovnováhy.

Upozornění

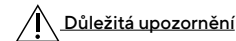

Důležitá upozornění

Před každým použitím zkontrolujte, že je pomůcka neporušená.

Poškozenou pomůcku nepoužívejte.

Před každým použitím výrobku zkontrolujte:

- zda je stabilní a pevný,
- zda jsou kolečka v dobrém stavu a zda se volně otáčí,
- zda žádný prvek není nesprávně upevněn nebo nesprávně přišroubovaný.

Lékař, který výrobek vydává, musí ověřit, že je výrobek uzpůsoben klientovi.

Doporučujeme, aby lékař provedl nastavení pomůcky a aby v jeho přítomnosti proběhlo první použití.

Riďte se pokyny lékaře, který vám pomůcku předepsal nebo vydal, a obraťte se na něj v případě pochybností.

Nepoužívejte pomůcku k žádným jiným účelům, než ke kterým byla navržena: nebezpečí zranění nebo hmotných škod.

Dbejte na to, aby si s výrobkem nehrály děti.

Pozor na nebezpečí přiskřípnutí při manipulaci s pomůckou. Chodítko přes použitím vždy zcela rozložte.

Neprovádějte žádné mechanické změny pomůcky, protože v takovém případě nelze zaručit její bezpečnost. Je možné použít pouze originální náhradní díly a doplňky.

Dbejte zvýšené opatrnosti při používání pomůcky na kluzkých površích (mokrá podlahy, vlhké dlažby...), nerovných, nakloněných nebo méně stabilních površích (šterky).

Nepoužívejte na schodištích nebo eskalátorech.

Nevystavujte dlouhodobě slunečnímu záření. Zkontrolujte teplotu povrchů pomůcky, zejména, než se posadíte na sedátko – nebezpečí popálení.

Nežádoucí vedlejší účinky

- Nebezpečí nepohodlí v případě nesprávného nastavení pomůcky.
- Riziko ztráty rovnováhy nebo pádu, který může způsobit vážná zranění.

Dojde-li v souvislosti s touto pomůckou k závažnému incidentu, je nutné o tom informovat výrobce a příslušné úřady členského státu, ve kterém uživatel a/nebo pacient žije.

Návod k použití

Montáž/rozložení

1. Rozložení chodítka

Zatlačte na prostřední černou tyč umístěnou pod sedátkem, dokud se chodítko zcela neotevře, a poté sedadlo sklopte.

2. Montáž rukojeti / nastavení výšky

Nastavení výšky pomůcky závisí na výšce pacienta, přičemž pokud je nastavení špatné, může dojít k omezení funkcí pomůcky a používání může být pro uživatele příliš namáhavé. Rukojet' by měla být ve výšce odpovídající zhruba výšce ohybu zápěstí, když má uživatel paže podél těla a na nohou má obuv, kterou běžně nosí. 1

• Vložte madla do trubky rámu. Věnujte pozornost směru montáže pravého a levého madla. 2

• Posuňte je do požadované výšky.

• Před zašroubováním knoflíku (C) vložte šroub (A) do šestihraného otvoru, poté podložku (B). 3 Šroub A musí být zcela zasunut. 4

Dbejte na to, aby byly rukojeti správně upevněné ve stejné výšce na obou stranách.

3. Nasazení opěrátko
Sestavte opěradlo stisknutím tlačítek a zasunutím trubek do plastových podpěr.

Zajistěte orientaci opěradla. 5

Zkontrolujte, zda jsou tlačítka správně zasunuta do otvorů v plastových podpěrách.

Složení

• Chcete-li chodítko složit a usnadnit tak přepravu, položte jednu ruku na rukojet' a druhou rukou zvedněte sedadlo a poté zatažením za popruh narovnejte černou tyč. 6

⚠ Důležitá upozornění

Před použitím sedátka zkontrolujte, zda je chodítko umístěno na stabilním a rovném povrchu.

Nesedejte si napříč a nenaklánějte se na stranu ani dozadu. Sedátko chodítka je určeno pouze pro krátkodobý odpočinek.

Pozor na nebezpečí přiskřípnutí při manipulaci s pomůckou.

Nezavěšujte na něj tašky, košíky ani jiné předměty, než jaké jsou dodávané s touto pomůckou – hrozí překlopení.

Pomůcky nesmí být používána jako opora při vstávání z polohy vsedě: nebezpečí nerovnováhy.

Údržba a čištění

Údržba

Pokud se z pomůcky utrhla, uvolnila nebo viditelně poškodila součástka, obraťte se specializovaného prodejce nebo lékaře.

V případě potřeby jsou originální náhradní díly nebo doplňky k dostání u specializovaného prodejce produktů Thuasne.

Čištění

Čistěte jemným hadříkem s čisticím prostředkem.

Násadce, kolečka ani rukojeti nikdy nečistěte mastnými prostředky: nebezpečí uklouznutí.

Je-li to nutné, použijte jemný čistič na povrchy nebo 70% alkohol. V komunitě dbejte pokynů hygienika.









Skladování

Uchovávejte při pokojové teplotě, na suchém a větraném místě.

Likvidace

Likvidujte v souladu s místními právními předpisy.

Techické vlastnosti

<p>Výška nastavení rukojetí</p>  <p>79 - 96 cm Krok 2,8 cm</p>	<p>Celková šířka</p>  <p>58,5 cm</p>
<p>Celková hloubka</p>  <p>65 cm</p>	<p>Celková hmotnost s/bez opěradla</p>  <p>5,7/5,3 kg</p>
<p>Hloubka sedátka</p>  <p>22 cm</p>	<p>Výška sedátka</p>  <p>52 cm</p>
<p>Šířka sedátka</p>  <p>42,5 cm</p>	<p>Maximální hmotnost uživatele</p>  <p>max. 100 kg</p>

Tento návod si uschovejte.

pl PODPÓRKA DUO CONFORT

Opis/Przeznaczenie

Podpórka dwukołowa.

Wyrób ułatwia przemieszczanie się osobom o tymczasowo lub stale ograniczonej zdolności poruszania się, służąc jako dodatkowy punkt podparcia. Jest również wyposażona w siedzenie z oparciem umożliwiające krótką przerwę. Wyrób jest przeznaczony do użycia wyłącznie w pomieszczeniach zadaszonych.

Główne elementy składowe

Rama: stal

Uchwyty: PVC

Siedzenie (powłoka): PVC

Oparcie (powłoka): tworzywo termoplastyczne

Koła/opony: PVC

Nasadki: kauczuk syntetyczny

Wskazania

Podparcie pooperacyjne i pourazowe.

Osłabienie, zaburzenia/choroby nerwowo-mięśniowe, niestabilność, utrata równowagi, choroba zwyrodnieniowa stawów kończyn dolnych.

Choroby zwyrodnieniowe kończyny dolnej.

Przeciwwskazania

Produkt nieodpowiedni dla pacjentów o masie > 100 kg.

Nie stosować w przypadku stwierdzonej alergii na jeden z elementów składowych.

Nie stosować w przypadku poważnych funkcjonalnych zaburzeń percepcji lub poważnych zaburzeń równowagi.

Konieczne środki ostrożności

⚠ Ważne ostrzeżenia

Przed każdym użyciem sprawdzić, czy wyrób jest w należytym stanie.

Nie używać wyrobu, jeśli jest uszkodzony.

Przed użyciem wyrobu należy upewnić się, że:

- jest stabilny i sztywny,
- koła są w dobrym stanie i obracają się swobodnie,
- żaden element nie jest nieprawidłowo zamocowany lub dokręcony.

Pracownik służby zdrowia, który wydaje produkt powinien upewnić się, że jest on odpowiedni dla danego pacjenta.

Zaleca się, aby montaż i regulacja wyrobu zostały przeprowadzone przez pracownika służby zdrowia, a pierwsze zastosowanie przebiegało pod jego nadzorem.

Stosować się do zaleceń pracownika służby zdrowia, który przepisał lub dostarczył ten produkt, a w razie wątpliwości skonsultować się z nim.

Nie używać wyrobu do innych celów niż te, do których jest przeznaczony: ryzyko obrażeń ciała lub szkód materialnych. Nie pozwalać, aby dzieci bawiły się produktem.

Podczas obsługi wyrobu należy uważać na ryzyko uszczyknięcia.

Przed użyciem podpórki należy zawsze rozłożyć ją całkowicie.

Nie należy dokonywać jakichkolwiek przeróbek mechanicznych wyrobu, ponieważ w takiej sytuacji nie można gwarantować jego bezpieczeństwa. Wykorzystywać należy tylko oryginalne części zamienne i akcesoria.

Wyrób należy użytkować z zachowaniem ostrożności na powierzchniach śliskich (podłoga mokre, wilgotne płytki...), nierównych, nachylonych lub mniej stabilnych (żwir).

Nie używać na schodach lub schodach ruchomych.

Nie wystawiać długotrwale na oddziaływanie promieni słonecznych. Należy sprawdzić temperaturę powierzchni wyrobu, w szczególności przed zajęciem miejsca na siedzeniu: ryzyko poparzenia.

Niepożądane skutki uboczne

• Ryzyko dyskomfortu, jeśli wyrób nie jest wyregulowany prawidłowo.

• Ryzyko utraty równowagi lub upadku, mogących skutkować poważnymi zranieniami.

Każdy poważny incydent związany z wyrobem należy zgłosić producentowi i właściwemu organowi państwa członkowskiego, w którym użytkownik i/lub pacjent mają miejsce zamieszkania.

Sposób użycia

Montaż/rozkładanie

1. Otwieranie podpórki

Popchnąć w dół czarny centralny drążek znajdujący się pod siedzeniem aż do całkowitego otwarcia podpórki, a następnie opuścić siedzenie.

2. Montaż uchwytów/regulacja wysokości
Dopasowanie wysokości wyrobu musi być dokonane z uwzględnieniem wzrostu pacjenta, a niewłaściwa regulacja może ograniczyć jej przydatność i prowadzić do zbyt dużego wysiłku ze strony użytkownika.

Górna część rączki powinna znajdować się mniej więcej na wysokości zgięcia nadgarstka, kiedy użytkownik ma ramiona opuszczone wzdłuż ciała, nosząc swoje zwykłe obuwie. ①

• Wsunąć uchwyty do rury ramy. Zwrócić uwagę na kierunek montażu prawego i lewego uchwytu. ②

• Przesunąć je na wybraną wysokość.

• Umieścić śrubę ④ w otworze sześciokątnym, następnie podkładkę ⑤ i przekręcić pokrętkę ③. ③ Śruba A musi być całkowicie wsunięta. ④

Należy upewnić się, że uchwyty są prawidłowo zamocowane na tej samej wysokości po obu stronach.

3. Montaż oparcia

Złożyć oparcie, naciskając na przyciski i równocześnie wsuwając rurki do plastikowych wsporników.

Zwrócić uwagę na kierunek oparcia. ⑤

Sprawdzić, czy przyciski są prawidłowo zatrzasknięte w otworach plastikowych wsporników.

Składanie

• Aby złożyć podpórkę i ułatwić jej transport, należy położyć jedną ręką na uchwycie, a drugą ręką podnieść siedzenie, następnie pociągnąć za pasek, aby wyprostować czarny pręt ⑥.

⚠ Ważne ostrzeżenia

Przed użyciem siedzenia należy sprawdzić, czy podpórka stoi na stabilnej i równej powierzchni.

Nie należy siadać w poprzek i nie przechylać się na boki ani do tyłu.

Siedzenie podpórki jest przeznaczone wyłącznie do krótkotrwałego odpoczynku.

Podczas obsługi wyrobu należy uważać na ryzyko uszczyknięcia.

Nie wolno wieszać jakichkolwiek toreb lub innych przedmiotów niż dostarczone w zestawie z urządzeniem: ryzyko przewrócenia.

Wyrób nie może być używany jako pomoc przy wstawianiu z pozycji siedzącej: ryzyko utraty równowagi.

Konserwacja i utrzymanie

Konserwacja

W przypadku odczepienia się, rozregulowania lub wyraźnego widocznego uszkodzenia jednego z elementów wyrobu należy skontaktować się z wyspecjalizowanym sprzedawcą lub pracownikiem służby zdrowia.

W razie potrzeby części zamienne i oryginalne akcesoria są dostępne u sprzedawcy produktów Thuasne.

Utrzymanie

Czyścić za pomocą miękkiej szmatki i detergentu.

Do czyszczenia rączek, kół i nasadek nie należy w żadnym wypadku używać jakichkolwiek substancji oleistych: ryzyko poślizgnięcia.

W razie konieczności należy użyć łagodnego środka do dezynfekcji lub alkoholu o stężeniu 70°. W placówkach służby zdrowia należy przestrzegać zaleceń osoby odpowiedzialnej za higienę.







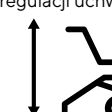

Przechowywanie

Przechowywać w temperaturze pokojowej, w suchym i przewiewnym miejscu.

Utylizacja

Utylizować zgodnie z lokalnie obowiązującymi przepisami.

Charakterystyka techniczna

<p>Wysokość regulacji uchwytów</p>  <p>79 - 96 cm Przeskok co 2,8 cm</p>	<p>Szerokość całkowita</p>  <p>58,5 cm</p>
<p>Głębokość całkowita</p>  <p>65 cm</p>	<p>Waga całkowita z/bez oparcia</p>  <p>5,7/5,3 kg</p>
<p>Głębokość siedzenia</p>  <p>22 cm</p>	<p>Wysokość siedzenia</p>  <p>52 cm</p>
<p>Szerokość siedzenia</p>  <p>42,5 cm</p>	<p>Maksymalna waga użytkownika</p>  <p>Maks. 100 kg</p>

Zachować tę instrukcję.

Dvojkolka Duo Comfort

Popis/Použitie

Štvorkolka so 2 kolesami.

Pomôcka umožňuje osobám s dočasne alebo trvalo zníženou mobilitou uľahčiť presun za pomoci dodatočnej podpory. Je vybavená aj sedadlom s operadlom, ktoré umožňuje krátkodobý oddych. Používanie iba v interiéri.

Základné časti

Rám: oceľ

Úchyty: PVC

Sedadlo (povrchová úprava): PVC

Operadlo (povrchová úprava): termoplast

Kolesá/pneumatiky: PVC

Nadstavce: syntetická guma

Indikácie

Pooperačná a poúrazová podpora.

Svalová slabosť, neuromuskulárne ochorenia, nestabilita, strata rovnováhy, artróza dolných končatín.

Degeneratívne ochorenia dolnej končatiny.

Kontraindikácie

Nie je vhodná pre pacientov s hmotnosťou > 100kg.

Nepoužívajte v prípade známej alergie na niektorú zo zložiek výrobku.

Výrobok sa nesmie používať v prípade vážnych problémov ovplyvňujúcich vnímanie alebo rovnováhu.

Upozornenia

Dôležité upozornenia

Pred každým použitím skontrolujte, či pomôcka nie je porušená.

Ak je pomôcka poškodená, nepoužívajte ju.

Pred každým použitím výrobku skontrolujte:

- či je stabilný a pevný,
- či sú kolesá v dobrom stave a či sa voľne otáčajú,
- či žiaden komponent nie je nesprávne upevnený alebo zaskrutkovaný.

Zdravotnícky odborník vydávajúci/predávajúci výrobok sa musí ubezpečiť, že pomôcka je pre pacienta vhodná.

Pri prvom použití sa odporúča asistencia zdravotníckeho odborníka, ktorý musí pomôcku zmontovať a nastaviť.

Postupujte podľa pokynov zdravotníckeho odborníka, ktorý Vám pomôcku predpísal alebo vydal a konzultujte s ním prípadné otázky.

Pomôcku nepoužívajte na iný ako predpísaný účel: hrozí riziko zranenia alebo poškodenia materiálu.

Dbajte na to, aby sa deti s výrobkom nikdy nehrali.

Pri manipulácii s pomôckou buďte opatrní, pretože hrozí riziko privretia prstov.

Štvorkolku pred použitím vždy celú rozložte.

Na pomôcku nevykonávajte žiadne mechanické úpravy, mohlo by to narušiť jej bezpečnosť. Používať sa môžu iba originálne náhradné diely a príslušenstvo.

Pri používaní pomôcky buďte opatrní na klzkých povrchoch (mokré povrchy, mokrá dlažba...), nerovných, naklonených alebo nestabilných povrchoch (štrk).

Výrobok nepoužívajte na schodoch ani na eskalátoroch.

Nevystavujte dlhodobo slnečnému žiareniu. Skontrolujte teplotu povrchov pomôcky, predovšetkým pred sadaním: riziko popálenín.

Nežiaduce vedľajšie účinky

- Riziko nepohodlia v prípade nesprávneho nastavenia pomôcky.
- Riziko straty rovnováhy alebo pádu môže viesť k vážnym poraneniam.

Akúkoľvek závažnú udalosť týkajúcu sa používania pomôcky je potrebné oznámiť výrobcovi a príslušnému orgánu členského štátu (ŠÚKL), v ktorom sídli používateľ a/alebo pacient.

Návod na použitie

Montáž/rozloženie

1. Otvorenie štvorkolky

Zatlačte čiernu stredovú tyč umiestnenú pod sedadlom, kým sa dvojkolka úplne neotvorí, a potom sklopte sedadlo.

2. Montáž rukoväti/nastavenie výšky

Výška pomôcky musí byť nastavená podľa výšky pacienta. Nesprávne nastavenie môže znížiť výkon a spôsobiť nadmerné zaťaženie používateľa.

Rukoväť pomôcky sa musí nachádzať približne vo výške ohybu zápästia, keď má používateľ ruky pri tele a má obutú bežnú obuv. ①

• Zasuňte rukoväť do rúrky rámu. Skontrolujte, či sú ľavá a pravá rukoväť namontované v správnom smere. ②

• Posuňte ich do požadovanej výšky.

• Umiestnite skrutku (A) do šesťhranného otvoru, potom podložku (B) pred zaskrutkovaním plastovej doťahovacej matice (C). ③ Skrutka A musí byť úplne zasunutá. ④

Dbajte na to, aby boli rukoväť správne upevnené v rovnačke výške na oboch stranách.

3. Použitie operadla

Zostavte operadlo stlačením poistiek a následným zasunutím do plastových podpier.

Skontrolujte otočenie operadla. ⑤

Skontrolujte, či sú poistky správne zasunuté do otvorov v plastových podperách.

Skladanie

• Ak chcete vozík zložiť na jednoduchú prepravu, položte jednu ruku na rukoväť a druhou rukou zdvihnite sedadlo, potom zatiahnite za popruh a narovnajete čiernu tyč. ⑥

Dôležité upozornenia

Pred použitím sedadla skontrolujte, či sa dvojkolka nachádza na stabilnom a rovnom povrchu,

Nesadajte si križom ani sa nenakláňajte na bok alebo dozadu. Sedadlo štvorkolky je určené iba na krátkodobý oddych.

Pri manipulácii s pomôckou buďte opatrní, pretože hrozí riziko privretia prstov.

Na výrobok nevešajte kabelky, nákupné tašky ani iné predmety ako tie, ktoré boli dodané spolu s pomôckou: riziko prevrátenia.

Pomôcka sa nesmie používať ako pomôcka na zdvíhanie zo sedu: riziko nestability.

Čistenie a údržba

Čistenie

Ak sa niektorá časť pomôcky oddelí, uvoľní, alebo viditeľne poškodí, kontaktujte špecializovaného predajcu alebo zdravotníckeho odborníka.

V prípade potreby sú originálne náhradné diely a príslušenstvo dostupné u predajcu ponúkajúceho výrobky Thuasne.

Údržba

Čistite s čistiacim prostriedkom a jemnou handričkou.

Rukoväť, kolesá ani nadstavce nikdy nečistite masťnými látkami: hrozí riziko pošmyknutia.

Ak je to potrebné použite jemný prípravok pre dezinfekciu povrchov alebo prípravok so 70 % obsahom alkoholu. V kolektívoch dodržiavajte odporúčania hygienika.







Skladovanie

Skladujte pri izbovej teplote na suchom a vetranom mieste.

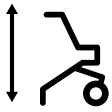
Likvidácia

Výrobok likvidujte podľa platných miestnych predpisov.

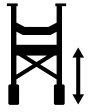
Technické charakteristiky

<p>Nastavenie rukoväti: výška</p>  <p>79 – 96 cm Rozostup 2,8 cm</p>	<p>Celková šírka</p>  <p>58,5 cm</p>
<p>Celková hĺbka</p>  <p>65 cm</p>	<p>Celková hmotnosť s/bez operadla</p>  <p>5,7/5,3 kg</p>
<p>Hĺbka sedadla</p>  <p>22 cm</p>	<p>Výška sedadla</p>  <p>52 cm</p>
<p>Šírka sedadla</p>  <p>42,5 cm</p>	<p>Maximálna hmotnosť používateľa</p>  <p>Max. 100 kg</p>

Tento návod si uchovajte.

www.thuasne.com

www.thuasne.com/global-contact

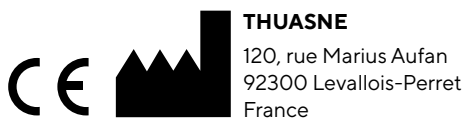

©Thuasne - 2027002 (2021-10)